

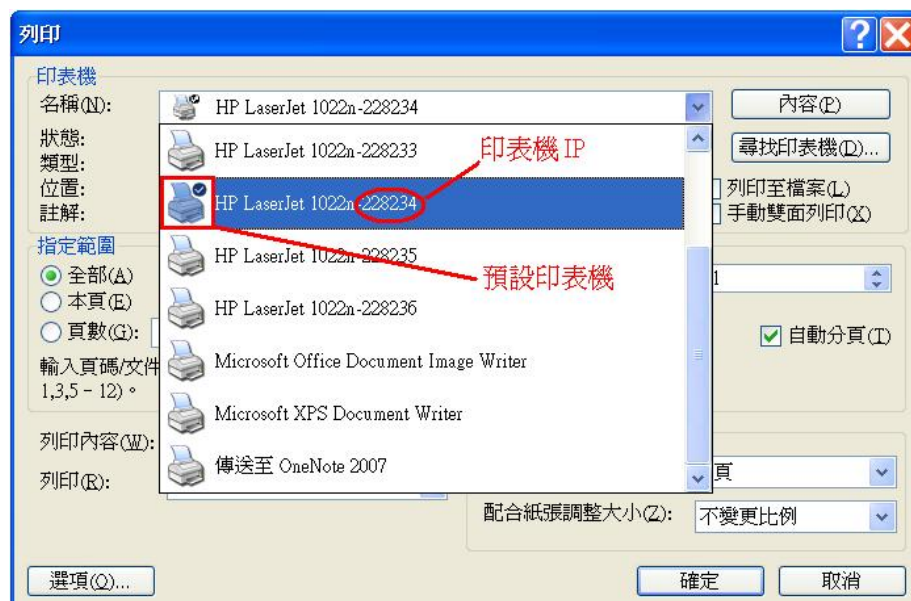

## HP-LJ 1022n 印表機使用說明

### 一、列印操作說明

1. 使用印表機前，請先確認印表機電源是否開啟。若未開啟時，請先按電源鈕(在機器側面)，即可使用。
2. 若同學要列印的檔案放置在 USB 或隨身硬碟裡，請先把要列印的檔案放置在桌面或暫存槽(E 槽、F 槽)，此步驟能減少列印時間及列印問題。
3. 打開印表頁面後，請盡量選擇預設印表機(和電腦相同排的印表機)，若預設印表機忙碌時再選擇其它印表機印表。







4. 按下確定鈕前，請先確認是否有同學正在列印或印表機上就緒燈  有亮起，若無同學使用並且就緒燈有亮，即可使用列印。同學使用完畢後，請將電腦關機或重新啟動。  
(如有遇到列印問題，請參考「四、問題排除」)
5. 印表機面板上的按鈕，請不要大力的按，嚴重時將導致印表機無法列印，請同學愛護實習室的印表機。
6. 倡導節能減碳，請同學盡量使用雙面列印。  
(列印方式，請參考「三、紙張雙面列印」)

## 二、印表機控制面板

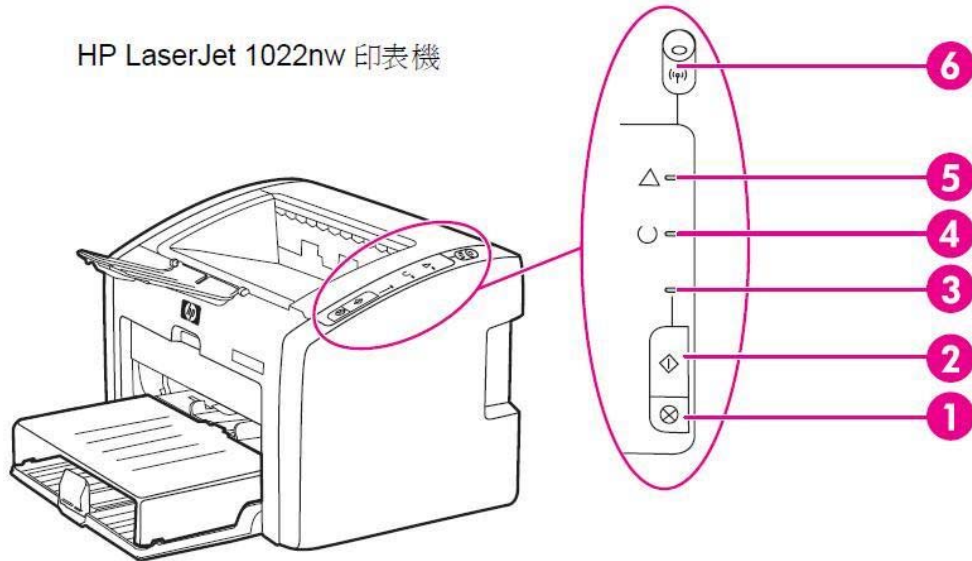
(印表機控制面板具有三個指示燈以及兩個按鈕)

HP LaserJet 1022nw 印表機



- 1 取消列印按鈕 ：若要取消目前的列印工作，請按「取消列印」按鈕。
- 2 列印按鈕 ：若要列印示範頁，或是在手動送紙模式下要繼續列印，請按一下「列印」按鈕。
- 3 列印指示燈：閃爍時表示印表機正在接收資料。
- 4 就緒指示燈 ：表示印表機已就緒，可以開始列印。
- 5 注意指示燈 ：表示印表機的進紙匣沒有安裝紙材、碳粉匣機門沒有關好、沒有安裝碳粉匣或有其他錯誤。

列印前請確認  - 連線燈亮及放入紙張

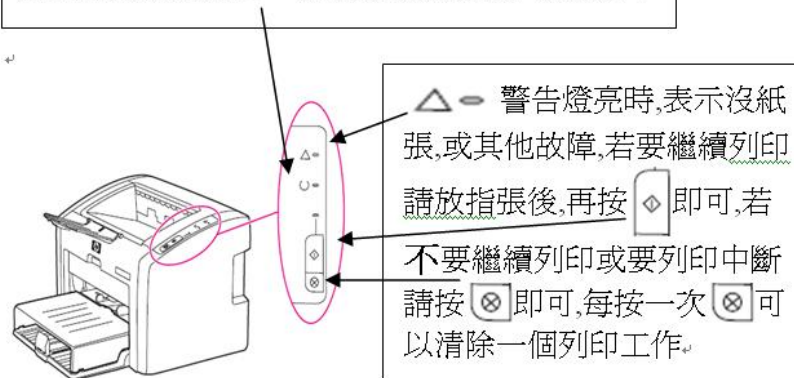

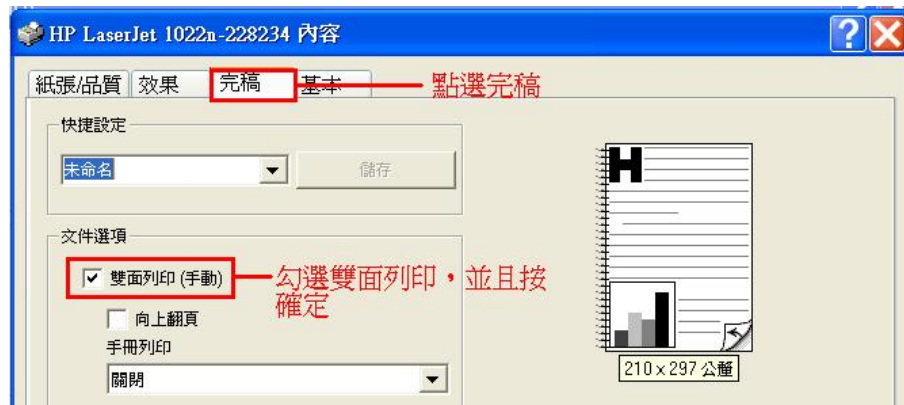
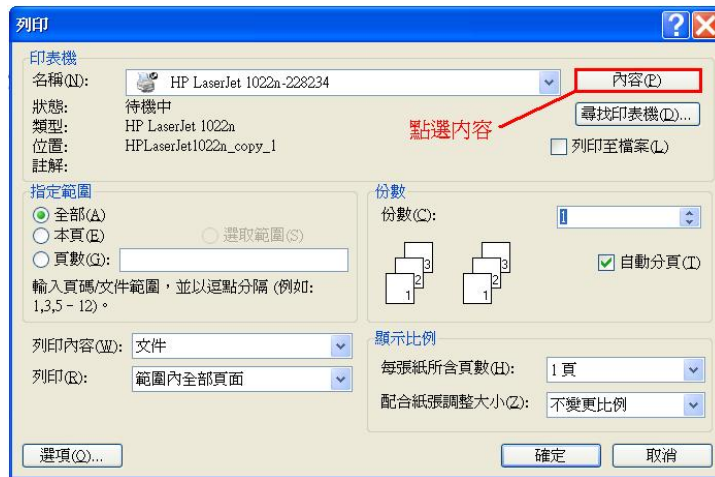

### 三、紙張雙面列印（手動雙面列印）

1. 若要在紙張的兩面進行列印（手動兩面列印），則該頁紙張必須送入裝置兩次。
2. 須先啟動雙面列印裝置。（如下圖示）按「內容」⇒「完稿」⇒「雙面列印(手動)」打勾按確定

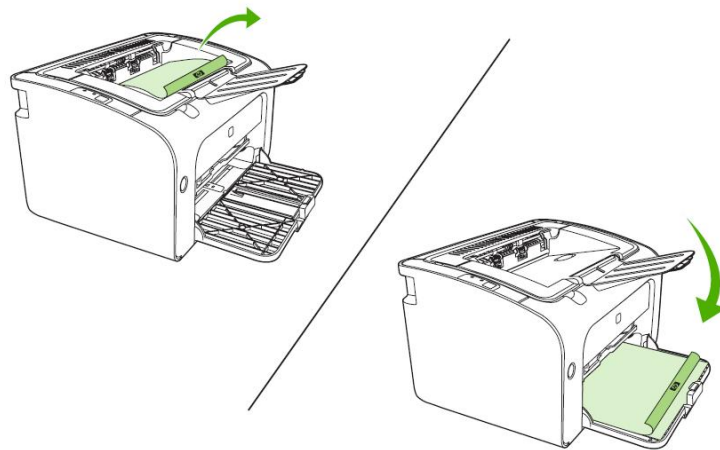

3. 按下確定後，即可開始雙面列印。
4. 每一頁第一面印好後，將整疊紙張方向不變地從出紙槽中取出(列印資料會在下方，請不要更動順序與前後方向)。保持相同的方向，將整疊紙張放入進紙槽，已列印的那面朝下。



5. 將紙放入進紙槽後，按一下列印按鈕 ，即可繼續未完成的列印。

## 四、問題排除

1. 印表機開啟電源鈕後無任何反應時，請確認印表機電源線是否有插上、印表機內是否有碳粉匣、進紙匣中是否已添裝紙張。若發現無碳粉匣，請盡速告知工讀生。
2. 開啟列印選單前，若出現(圖一)情況，表示印表機出現問題，請參考(問題排除1)。若出現(圖二)情況，表示前使用者未完成列印，請同學列印前，把前使用者未完成列印的資料刪除後，在進行列印。刪除方式，請參考(圖二)(圖三)。若是自己的列印資料錯誤，需要取消時，也是參考(圖二)(圖三)。



印表機圖示出現問號時，請參閱問題！

(圖一)



左鍵點二下

(圖二)



(圖三)

3. 注意指示燈  $\triangle$  亮起時，表示印表機的進紙匣沒有安裝紙材、碳粉匣機門沒有關好、沒有安裝碳粉匣、卡紙或印表機故障。卡紙及印表機故障問題，請盡速告知工讀生或上教學支援組事件申請系統，申請印表機故障維修，填寫完將會有維修工讀生來維修。
4. 就緒指示燈亮  $\circ$  起時，表示能夠正常列印。若印表機正在處理或傳送列印資料時，就緒指示燈  $\circ$  會以閃爍方式呈現，資料處理或傳送完畢，即能正常列印。
5. 當列印指示燈閃爍，並且已放置好要列印的紙張後，按下列印按鈕，即可列印。
6. 列印時發現不是自己所列印的資料時，請先向周圍同學確認是否為同學的資料，若都不是同學的資料，請按取消列印按鈕  $\otimes$ ，即可取消一個列印工作。
7. 若上述的問題排解還是不能解決同學的問題，請將印表機重新開機，並且建議電腦本身也能重新開機，在電腦重新開機前，請同學先將須儲存的資料先暫存在暫存槽(E槽或F槽)裡，否則資料在重開機後會遺失。若印表機及電腦重新開啟後，還是有相同問題存在，請盡速告知工讀生。